



Руководство пользователя

**Портативное пуско-зарядное  
устройство Revolter Mini  
6000мАч**

Для бензиновых двигателей  
объемом до 2,5 литров

## Краткое описание

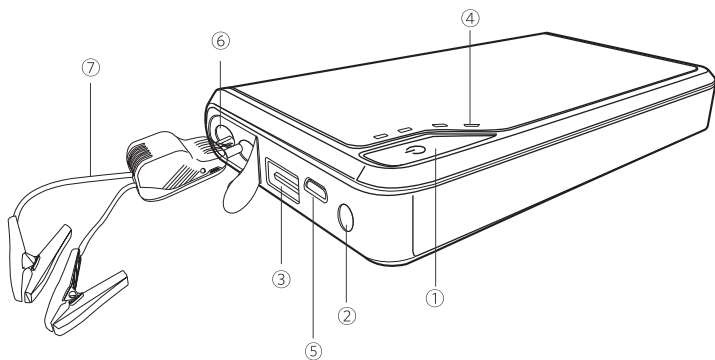

1. Кнопка ВКЛ./ВЫКЛ. и функциональная кнопка
2. Светодиодный (LED) фонарь (сигнальный фонарь)
3. Входной порт для заряда встроенной батареи: USB 5V/2.1A
4. Светодиодный индикатор уровня заряда устройства
5. Входной порт постоянного тока 5V/2A
6. Разъем для подключения силовых зажимов 12V
7. Кабель для запуска двигателя

## Как запустить двигатель вашего автомобиля

1. Включите пусковое устройство и убедитесь, что уровень заряда в нем превышает 50%.

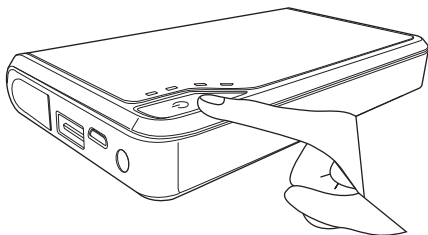

2. Вставьте кабели для запуска двигателя в пусковой порт. Световой индикатор начнет поочередно мигать красным и зеленым светом.

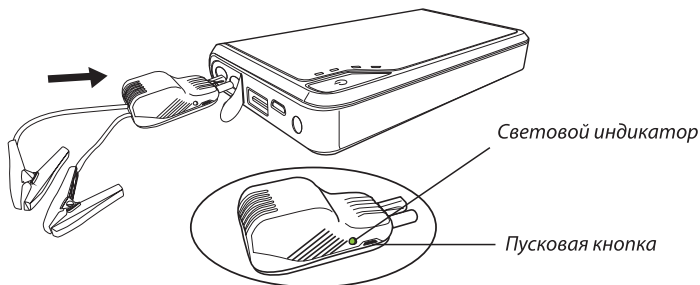

3. Подключите красный зажим к плюсовой (+) клемме, а черный - к минусовой (-) клемме аккумулятора автомобиля. Световой индикатор загорится зеленым светом. Если он по-прежнему поочередно мигает красным и зеленым светом, нажмите и удерживайте пусковую кнопку в течение 3-х секунд. Затем световой индикатор станет зеленым.

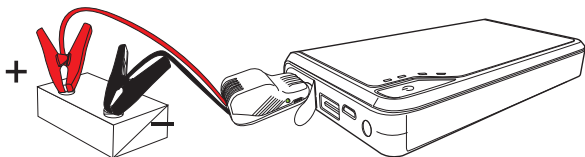

4. Запустите двигатель и сразу отсоедините устройство от двигателя.

5. Снимите зажимы и упакуйте их.

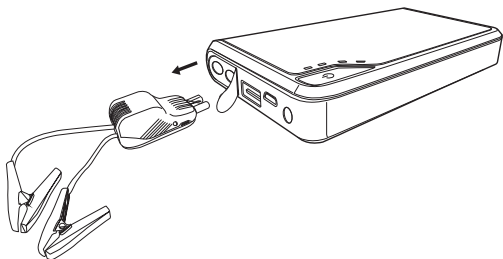

## Как заряжать мобильные телефоны или ноутбуки

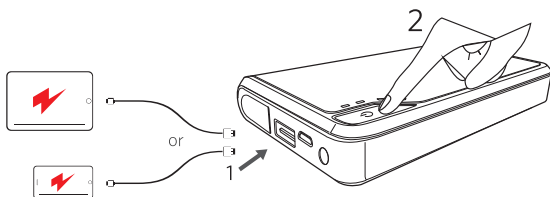

1. Подсоедините провод для зарядки вашего устройства к выходному разъему USB.

## Как использовать светодиодный фонарь

1. Нажмите кнопку ВКЛ/ВЫКЛ.

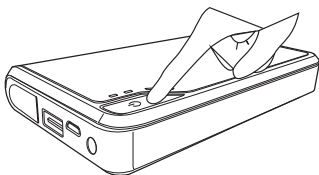

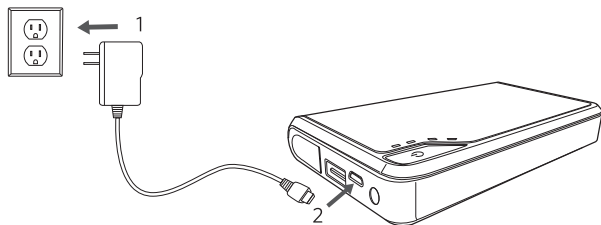

2. Нажмите кнопку для того, чтобы запустить режим мигания фонаря. Кратким нажатием измените режим работы светодиодного фонаря (высокий, тактовый, SOS).

## Как повторно зарядить устройство



Примечание: зарядный адаптер не входит в комплект поставки (используется универсальный USB-адаптер переменного тока).

## Технические характеристики

	Ёмкость	6000 мАч/22,2 Вт*ч
	Масса	240 г
	Размер	135 x 79 x 21 мм
	Вход	5V/2A
	USB-выход	5V/2,1A
	Пусковой пиковый выходной ток	300A
	Изначальный пусковой выходной ток	200A



Гарантия 1 год с даты продажи устройства, указанной продавцом в гарантийном сертификате устройства. Сохраняйте гарантийный сертификат!

## Внимание!

1. Данное устройство подходит для бензиновых двигателей объемом до 2,5 литров. Не используйте данное устройство с дизельным двигателем или бензиновым двигателем большего объема.
2. Не заводите двигатель более 3-х секунд. Подождите, пока пусковое устройство не остынет, по меньшей мере, в течение 1 минуты после запуска.
3. Пусковое устройство будет оптимально работать, если оно полностью заряжено. Если уровень заряда составляет менее 50%, данное устройство не сможет запустить двигатель.
4. Данное пусковое устройство поставляется без зарядного адаптера. Однако настоятельно рекомендуется заряжать устройство с помощью адаптера переменного тока (для настенной розетки сети питания) для того, чтобы обеспечить максимальную скорость зарядки. Для зарядки подходит универсальный разъем для зарядки мобильных устройств.
5. Необходимо очистить пыль с электродов аккумулятора вашего автомобиля перед началом работы.
6. Если вы строго придерживаетесь инструкций и вам с первого раза не удалось запустить двигатель, подождите 5-10 минут и повторите попытку. Не пытайтесь часто запускать двигатель без перерывов.
7. НЕ замыкайте отрицательный и положительный полюса вместе, когда питание подключено.
8. Отсоедините кабели от пускового устройства, если они не используются.
9. Запрещается заряжать устройство сразу после запуска двигателя. Если вы хотите зарядить устройство после запуска двигателя, подождите, по меньшей мере, 30 минут.
10. Для того, чтобы продлить эксплуатационный срок устройства, заряжайте его, по меньшей мере, раз в три месяца.
11. Используйте оригинальные и сертифицированные кабели.
12. Не позволяйте жидкости попадать внутрь устройства.
13. Не разбирайте устройство.
14. Не роняйте устройство.
15. Не подвергайте устройство воздействию высоких температур.

**RE**VOLTER

[www.myrevolter.ru](http://www.myrevolter.ru)



<https://www.facebook.com/groups/myrevolter/>



<https://vk.com/revoltermotor>