



ВОСТОК PRO

АККУМУЛЯТОРНЫЕ БАТАРЕИ

ПРОФЕССИОНАЛЬНЫЕ АККУМУЛЯТОРНЫЕ БАТАРЕИ



СВИНЦОВО-КИСЛОТНЫЕ
АККУМУЛЯТОРНЫЕ БАТАРЕИ
И ЗАРЯДНЫЕ УСТРОЙСТВА

2

СВИНЦОВО-КИСЛОТНЫЕ АККУМУЛЯТОРЫ ВОСТОК

Аккумуляторные батареи ВОСТОК успешно зарекомендовали себя на объектах Всероссийской государственной телевизионной и радиовещательной компании, Сызранского нефтеперерабатывающего завода, Сбербанка России, Московского государственного университета имени М. В. Ломоносова, и других крупных компаний.

Благодаря применению современных технологий аккумуляторов, с применением новейших агентов, батареи ВОСТОК обладают высокими характеристиками и повышенной эксплуатационной устойчивостью.



3

СЕРИИ АККУМУЛЯТОРНЫХ БАТАРЕЙ ВОСТОК

СК



ВОСТОК серии СК являются герметизированными, необслуживаемыми свинцово-кислотными аккумуляторами и обладают высокими разрядами и эксплуатационными характеристиками.

АКБ ВОСТОК серии СК предназначены для использования с различных системах бесперебойного питания.

СХ



Аккумуляторные батареи ВОСТОК серии СХ изготовлены по технологии GEL, они устойчивы к глубоким разрядам и демонстрируют стабильные характеристики в условиях перепадов температуры окружающей среды.

Предназначены для использования в системах альтернативной энергетики.

ТС



АКБ ВОСТОК серии ТС оптимизированы для установки в 19" и 23" шкафы и стойки. Они являются оптимальным решением для применения в сфере связи и телекоммуникаций.

Используются совместно с системами бесперебойного питания и установками альтернативной энергетики.

4

СВИНЦОВО-КИСЛОТНЫЕ АККУМУЛЯТОРЫ ВОСТОК СЕРИЯ СК

Свинцово-кислотные аккумуляторы ВОСТОК серии СК предназначены для использования в системах бесперебойного питания, резервного энергоснабжения, автономных энергосистемах.

Изготовлены по технологии AGM (электролит, абсорбированный в стекловолоконном сепараторе), являются герметизированными необслуживаемыми аккумуляторными батареями, со сроком службы в буферном режиме 10 лет (от 7 до 26 Ач – 5 лет). Обладают высокими разрядными и эксплуатационными характеристиками, благодаря использованию в составе электролита и намазной пасты специальных добавок, препятствующих коррозии и замедляющих процесс старения.

Особенности и преимущества:

- ⚡ Технология AGM позволяет рекомбинировать до 99% выделяемого газа;
- ⚡ Отсутствие ограничений на воздушные перевозки;
- ⚡ Соответствие всем требованиям UL, CE, Гост Р;
- ⚡ Отсутствие электролита в свободном состоянии и герметизированная конструкция и ключают проливание электролита;
- ⚡ Низкая скорость саморазряда;
- ⚡ Необслуживаемые. Не требуют долива воды;
- ⚡ Корпус аккумулятора выполнен из термостойкого пластика ABS, не поддерживающего горение.

Сферы применения:

- ⚡ Источники бесперебойного питания;
- ⚡ Источники резервного энергоснабжения;
- ⚡ Системы отопления и водоснабжения;
- ⚡ Системы солнечной и ветроэнергетики; Различные области приборостроения.

Восток СК-12200



Восток СК-1209



Восток СК-1212



СВИНЦОВО-КИСЛОТНЫЕ АККУМУЛЯТОРЫ ВОСТОК СЕРИЯ СК

Метод заряда: заряд постоянным напряжением (25°C)

Циклический режим (2,4 – 2,5 В/эл) Буферный режим (2,25 – 2,3 В/эл)

Температурная компенсация 5 мВ/°С Температурная компенсация 3.3 мВ/°С

Тип	Напряжение, В	Емкость, Ач*	Длина (±2), мм	Ширина (±2), мм	Высота max (±2), мм	Вес, кг	Корпус	Тип клемм
СК-1205	12	5	90	70	107	1,8	В	Нож F2
СК-1207	12	7,2	151	65	100	2,3	D	Нож F2
СК-1209	12	9	151	65	100	2,6	D	Нож F2
СК-1212	12	12	151	98	101	3,7	F	Нож F2
СК-1218	12	18	181	77	167	5,5	E	Болт+гайка Ø5,5мм
СК-1226	12	26	165	125	175	8,2	E	Под болт M5
СК-1233	12	33	195	130	168	10,2	В	Болт+гайка Ø5,5мм
СК-1240	12	40	198	166	170	12,9	E	Под болт M6
СК-1255	12	55	229	138	216	16	E	Под болт M6
СК-1265	12	65	350	167	173	19	В	Под болт M8
СК-1275	12	75	258	166	220	21	В	Под болт M6
СК-1290	12	90	307	168	215	26	E	Под болт M6
СК-12100	12	100	330	171	220	28	В	Под болт M8
СК-12120	12	120	410	176	225	32,5	В	Под болт M8
СК-12140	12	140	342	173	287	40	В	Под болт M8
СК-12150	12	150	482	170	240	43,5	В	Под болт M8
СК-12200	12	200	522	238	223	58	F	Под болт M8
СК-12250	12	250	520	269	225	72	F	Под болт M8

*Емкость указана при 20 ч разряде

6

СВИНЦОВО-КИСЛОТНЫЕ АККУМУЛЯТОРЫ ВОСТОК СЕРИЯ CX

Свинцово-кислотные аккумуляторы ВОСТОК серии CX предназначены для использования в системах электропитания на основе возобновляемых источников энергии, в т.ч. солнечной и ветроэнергетики, автономных системах энергоснабжения. Являются герметизированными и необслуживаемыми, со сроком службы в буферном режиме 10 лет.

Изготовлены по технологии GEL: при производстве в качестве электролита используется композитный гель (загушенный в гель раствор серной кислоты), что обеспечивает высокую устойчивость батарей к глубоким разрядам (оптимальны при эксплуатации в циклическом режиме) и стабильную работу в условиях перепадов температуры окружающей среды.

Особенности и преимущества:

- ⚡ Исключены утечки электролита, гарантирована безопасная эксплуатация с другим оборудованием;
- ⚡ Температурная стабильность характеристик;
- ⚡ Отсутствует газовыделение, достаточно естественной вентиляции;
- ⚡ Корпус аккумулятора выполнен из пластика ABS, не поддерживающего горение;
- ⚡ Нет необходимости в контроле уровня и доливе воды;
- ⚡ Устойчивость к глубоким разрядам;
- ⚡ Продолжительный срок службы;
- ⚡ Соответствие всем требованиям UL, CE, Гост Р.

Восток CX-12200



Восток CX-12100



СВИНЦОВО-КИСЛОТНЫЕ АККУМУЛЯТОРЫ ВОСТОК СЕРИЯ СХ

Сферы применения:

- ⚡ Источники бесперебойного питания
- ⚡ Источники резервного энергоснабжения
- ⚡ Системы связи и телекоммуникаций
- ⚡ Системы солнечной и ветроэнергетики
- ⚡ Автономные системы электроснабжения

Метод заряда:

заряд постоянным напряжением (25°C)

Циклический режим (2,35 – 2,4 В/эл)

Температурная компенсация 5 мВ/°C

Буферный режим (2,25 – 2,3 В/эл)

Температурная компенсация 3.3 мВ/°C

Тип	Напряжение, В	Емкость, Ач*	Длина (±2), мм	Ширина (±2), мм	Высота max (±2), мм	Вес, кг	Корпус	Тип клемм
CX-1275	12	75	260	168	215	22	В	Под болт М6
CX-12100	12	100	330	171	220	30	В	Под болт М6
CX-12120	12	120	407	177	225	36	В	Под болт М8
CX-12150	12	150	483	170	240	43	В	Под болт М8
CX-12200	12	200	522	238	223	58	F	Под болт М8

*Емкость указана при 20 ч разряде

СВИНЦОВО-КИСЛОТНЫЕ АККУМУЛЯТОРЫ ВОСТОК СЕРИЯ ТС

Свинцово-кислотные аккумуляторы ВОСТОК серии ТС оптимально подходят для применения в сфере связи и телекоммуникаций. Используются совместно с системами бесперебойного питания и установками альтернативной энергетики. Являются герметизированными и необслуживаемыми, со сроком службы в буферном режиме 12 лет.

Объединяют в себе преимущества классической технологии AGM (электролит, абсорбированный в стекловолоконном сепараторе) и фронт-терминального исполнения: конструкция корпуса разработана для установки в 19" и 23" телекоммуникационные шкафы и стойки. Благодаря фронтальному расположению клемм упрощается монтаж и эксплуатация АКБ.

Особенности и преимущества:

- ⚡ Технология AGM позволяет рекомбинировать до 99% выделяемого газа;
- ⚡ Нет ограничений на воздушные перевозки;
- ⚡ Соответствие всем требованиям UL, CE, Гост Р;
- ⚡ Легированные кальцием свинцовые пластины обеспечивают низкий саморазряд, высокую конструктивную прочность решетки;
- ⚡ Необслуживаемые. Не требует долива воды;
- ⚡ Высокая плотность энергии;
- ⚡ Корпус аккумулятора выполнен из пластика ABS, не поддерживающего горение.

Восток ТС-12180



Восток ТС-12150



СВИНЦОВО-КИСЛОТНЫЕ АККУМУЛЯТОРЫ ВОСТОК СЕРИЯ ТС

Сферы применения:

- ⚡ Системы электропитания объектов телекоммуникации
- ⚡ Резервное питание систем связи
- ⚡ Телефонные станции
- ⚡ Установки альтернативной энергетики
- ⚡ Источники резервного энергоснабжения
- ⚡ Источники бесперебойного питания

Метод заряда:

заряд постоянным напряжением (25°C)

Циклический режим (2,4 – 2,45 В/эл)

Буферный режим (2,25 – 2,3 В/эл)

Температурная компенсация 5 мВ/°C

Температурная компенсация 3.3 мВ/°C

Тип	Напряжение, В	Емкость, Ач*	Длина (±2), мм	Ширина (±2), мм	Высота max (±2), мм	Вес, кг	Корпус	Тип клемм
ТС-1250	12	55	277	106	222	17	F	Под болт M8
ТС-1280	12	80	562	115	187	26	F	Под болт M8
ТС-12100	12	100	527	110	230	29	F	Под болт M8
ТС-12105	12	105	507	110	230	31	F	Под болт M8
ТС-12125	12	125	550	105	315	35	F	Под болт M8
ТС-12140	12	140	565	110	288	43	F	Под болт M8
ТС-12150	12	150	565	110	295	44	F	Под болт M8
ТС-12180	12	180	546	125	322	51	F	Под болт M8

*Емкость указана при 10 ч разряде

B

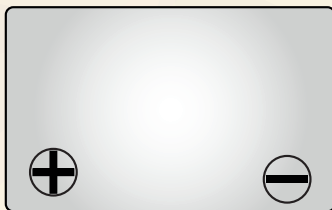

F



D



E

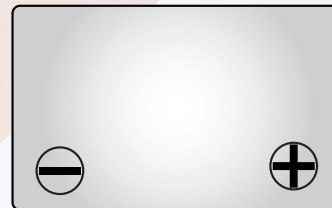

Под болт М6

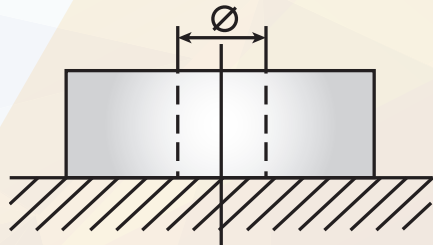

Болт + гайка

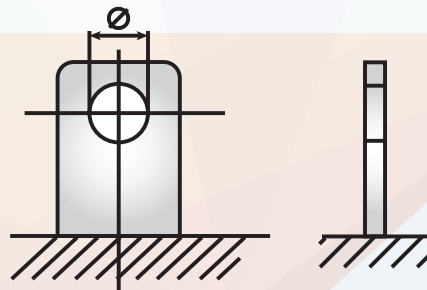

Под болт М8

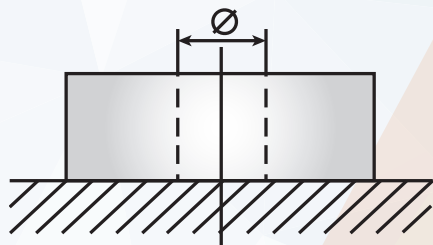

Нож F2

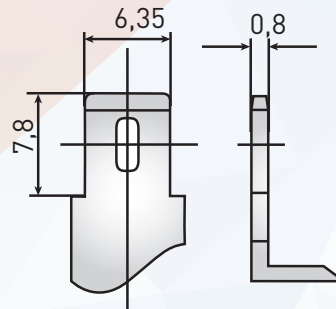

ЗАРЯДНЫЕ УСТРОЙСТВА ДЛЯ СВИНЦОВО-КИСЛОТНЫХ АККУМУЛЯТОРОВ

Зарядные устройства ВОСТОК осуществляют заряд и поддержание оптимального напряжения в свинцово-кислотных аккумуляторных батареях.

ЗУ ВОСТОК обладают повышенной безопасностью: встроенными предохранителями, защитой от перезаряда, короткого замыкания и переполюсовки. Все зарядные устройства оснащены световым индикатором, что упрощает работу с устройством.

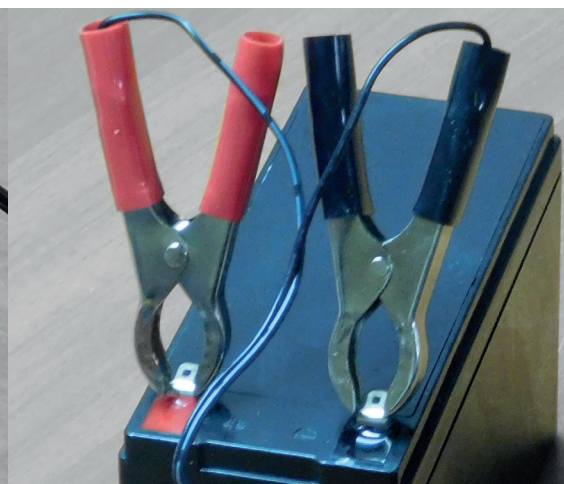
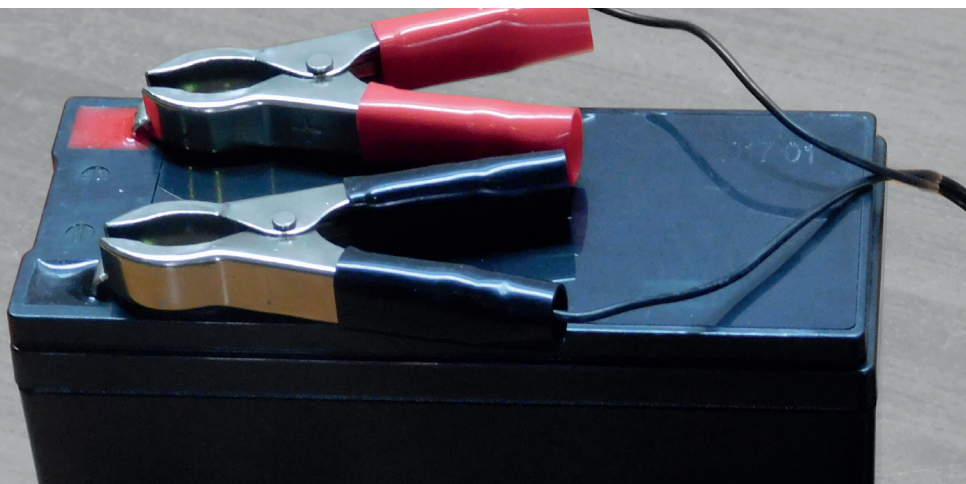



Защита от
короткого замыкания



Защита от
переплюсовки



Встроенные
предохранители



Защита от
перезаряда

Порядок действий при работе с устройством

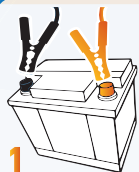

1

Подключите
провода
с зажимами
к аккумулятору



2

Подключите
зарядное
устройство
в сеть 220 В



3

Красный
свет
означает,
что батарея
заряжается

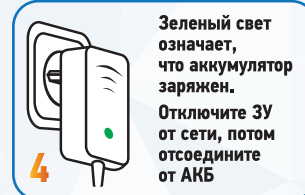

4

Зеленый свет
означает,
что аккумулятор
заряжен.
Отключите ЗУ
от сети, потом
отсоедините
от АКБ

Внимание! Перед началом использования внимательно ознакомьтесь с инструкцией по эксплуатации.

ЗУ ВОСТОК 220-6-0,7



Входное напряжение.....220 В
 Максимальная мощность
 потребления.....8 Вт
 Выходное напряжение.....6 В
 Максимальный зарядный ток.....0,7 А
 Диапазон заряжаемых емкостей.....2-7 Ач
 Габариты устройства
 (ДхШхВ).....80x50x57 мм
 Тип коннектора.....«крокодил»

ЗУ ВОСТОК 220-6-2



Входное напряжение.....220 В
 Максимальная мощность
 потребления.....21 Вт
 Выходное напряжение.....6 В
 Максимальный зарядный ток.....2 А
 Диапазон заряжаемых емкостей.....6-18 Ач
 Габариты устройства
 (ДхШхВ).....82x55,5x47 мм
 Тип коннектора.....«крокодил»

ЗУ ВОСТОК 220-12-0,3



Входное напряжение.....220 В
 Максимальная мощность
 потребления.....7 Вт
 Выходное напряжение.....12 В
 Максимальный зарядный ток.....0,3 А
 Диапазон заряжаемых емкостей.....1-3 Ач
 Габариты устройства
 (ДхШхВ).....80x50x57 мм
 Тип коннектора.....«крокодил»

ЗАРЯДНЫЕ УСТРОЙСТВА

ЗУ ВОСТОК 220-12-0,7



Входное напряжение.....220 В
 Максимальная мощность
 потребления.....15 Вт
 Выходное напряжение.....12 В
 Максимальный зарядный ток.....0,7 А
 Диапазон заряжаемых емкостей.....2-7 Ач
 Габариты устройства
 (ДхШхВ).....80х50х57 мм
 Тип коннектора.....«крокодил»

ЗУ ВОСТОК 220-12-1



Входное напряжение.....220 В
 Максимальная мощность
 потребления.....23 Вт
 Выходное напряжение.....12 В
 Максимальный зарядный ток.....1 А
 Диапазон заряжаемых емкостей.....3-10 Ач
 Габариты устройства
 (ДхШхВ).....82х55,5х47 мм
 Тип коннектора.....«крокодил»



ВОСТОК PRO

АККУМУЛЯТОРНЫЕ БАТАРЕИ

ПРОФЕССИОНАЛЬНЫЕ АККУМУЛЯТОРНЫЕ БАТАРЕИ

Продукция постоянно совершенствуется, поэтому фирма-изготовитель оставляет за собой право вносить изменения без предварительного уведомления.